



Mähdrescher

EVION

450 430 410



Familie zählt. Der neue EVION.



Landwirtschaft ist Familiensache. Vor allem, wenn sie seit Generationen betrieben wird. Da wird die Anschaffung einer neuen Maschine für alle zur Herzensangelegenheit. Komfortabel, flexibel und zukunftssicher bietet der EVION eigenmechanisierten Betrieben ganz große Technik. Mit hohem Kabinenkomfort, intuitiver Bedienung, einzigartiger MULTICROP Fähigkeit und ausgereiftem Antriebskonzept sorgt er dafür, dass Sie und Ihre Familie generationenlang viel Freude am Ernten haben werden. Entdecken Sie jetzt den EVION von CLAAS. Sie werden ihn schnell in Ihr Herz schließen.

Mähdrescher-DNA	4
EVION Konfiguration	6
Komfort	8
Flexibilität	10
Zukunftssicherheit	12
Vorsatzgeräte, Einzugskanal	14
Gutfluss	16
Dreschwerk	18
MULTICROP	20
Schüttler, Abscheidung, Reinigung	22
Kornbergung, Spreu- und Strohverteilung	24
CLAAS POWER SYSTEMS	26
DYNAMIC POWER	28
Fahrtrieb und Antriebskonzept	30
Kabine und Digitalisierung	32
Komfortkabine	34
Bedienkonzept	36
Lenksysteme	38
Datenmanagement	40
Wartung	42
CLAAS Service & Parts	44
Argumente	46
Technische Daten	47

Schauen Sie mal,
wie gut der
neue EVION in Ihre
Familie passt.



Im EVION stecken die Gene seiner großen Brüder.

Stabile Kampagnenleistung über Jahre.

So einzigartig LEXION, TRION und EVION auch sind, sie haben sehr viel gemeinsam. Ihre gesamte Prozesstechnik ist auf hohen Durchsatz ausgelegt. Schnell und einfach wechseln Sie von einer Fruchtart zur anderen. Fahrerassistenzsysteme helfen Ihnen, effizient und komfortabel zu ernten. Aber das ist längst noch nicht alles.

Unangefochtener Gutfluss.

- CLAAS Mähdrescher arbeiten unter allen Erntebedingungen mit kompromissloser Leistung und überzeugen mit höchstem Durchsatz
- Von ihrer stabilen Durchsatzleistung profitieren Sie den ganzen langen Erntetag
- Die verschiedenen Vorsatzgeräte passen exakt zur Maschine, damit Sie jede Art von Erntegut ernten können, egal wie hart die Anforderungen sind

Beispiellose Bedienerfreundlichkeit.

- Innerhalb kürzester Zeit erzielen Sie und Ihre Fahrer ein Höchstmaß an Leistung und Effizienz
- Dank Automatikfunktionen und Fahrerassistenzsystemen brauchen Sie nur wenige Handgriffe, um den Mähdrescher zu bedienen und zu beherrschen
- Wenn Sie eingreifen müssen, sind die erforderlichen Interaktionen leicht zu verstehen und einfach auszuführen
- Welche Farmmanagement-Software Sie auch nutzen, der Datentransfer von der Maschine ins System gelingt nahtlos

Einzigartiger Komfort.

- CLAAS Mähdrescher bieten Ihnen eine Umgebung, in der Sie den ganzen Tag lang ermüdungsfrei arbeiten
- Die Zufriedenheit des Fahrers steht an erster Stelle
- Die Wartung der Maschine ist auf ein Minimum reduziert und schnell zu erledigen

Überzeugende Systemeffizienz.

- Mit einem CLAAS Mähdrescher ernten Sie bei niedrigsten Betriebskosten (Kraftstoff, Verschleißteile und Wartung)
- Sie arbeiten mit geringen Verlusten und hoher Effizienz
- Alle Maschinen sind in ein digitales Ökosystem eingebettet, das Ihnen hilft, Ihre Produktivität im gesamten Ernteprozess zu verbessern

Beruhigende Sicherheit.

- CLAAS Mähdrescher sind zuverlässig: Dank der geringen Ausfallzeiten können Sie der Leistungsbereitschaft der Maschine voll vertrauen
- CLAAS Mähdrescher sind wertbeständig: Ihr Wiederverkaufswert auf dem Gebrauchtmachinesmarkt ist hoch



Stellen Sie den EVION zusammen, der zu Ihrer Familie passt.

Landwirtschaft ist Familiensache.

Da wird die Anschaffung einer neuen Maschine für alle zur Familienangelegenheit. Komfortabel, flexibel und zukunftssicher bietet dieser Mähdrescher Ihrer Familie ganz große Technik. Konfigurieren Sie gemeinsam den EVION, der exakt Ihren Anforderungen entspricht.

Modelle

EVION 450 258 PS, 8.000 l Korntankvolumen	MAXI MULTICROP
EVION 430 231 PS, 6.500 l Korntankvolumen	MAXI MULTICROP
EVION 410¹ 205 PS, 5.600 l Korntankvolumen	CLASSIC Universal Getreide

Ausstattungs Pakete

BUSINESS oder TREND

B T

Individuelle Optionen

Individuelle Optionen

+

¹ Nur als Stage V



Weil Komfort Ihre Ernte erleichtert.



Das intuitive Bedienkonzept macht Sie schnell mit der Maschine vertraut.
Seite 32



Das helle, hochauflösende CEMIS 700 Display informiert Sie auf einen Blick.
Seite 36



Jeder kann ihn fahren.

Wenn viel Arbeit ansteht, packt die ganze Familie mit an. Der EVION gehört dazu. Sein Bedienkonzept ist so einfach und intuitiv, dass selbst unter herausfordernden Erntebedingungen jeder in der Familie die Maschine fahren kann. Einstellung und Wartung lassen sich im Handumdrehen erledigen.

Komfort macht Sie produktiver.

- Der CMOTION Multifunktionsgriff und das übersichtliche CEMIS 700 Terminal lassen sich ganz leicht bedienen
- Dank LED-Arbeitsbeleuchtung, vollautomatischer Klimaanlage und niedrigem Geräuschpegel arbeiten Sie entspannt unter allen Bedingungen
- Die leichte Zugänglichkeit macht Wartung und Maschineneinstellung für jedermann ganz einfach
- Durch den direkten Einblick in Überkehr und Korntank kontrollieren Sie das Erntegut noch leichter
- CEMIS 1200 (optional) unterstützt Sie bei der präzisen GPS-Spurführung und der vernetzten Dokumentation



Der Fruchtartwechsel gelingt schnell und unkompliziert.
Seite 20

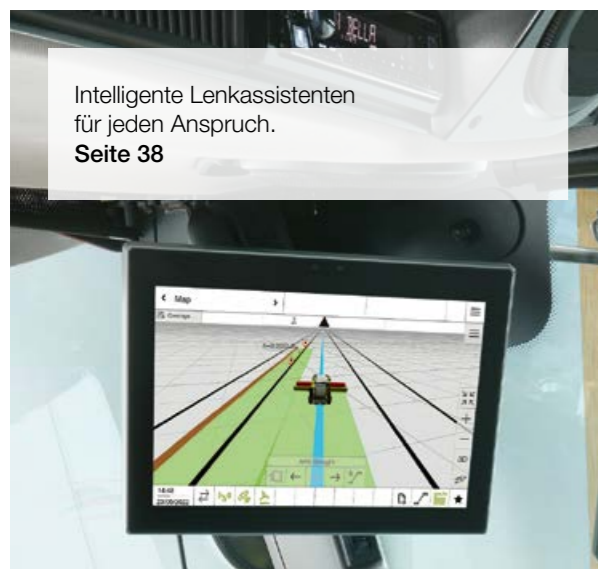

Intelligente Lenkassistenten für jeden Anspruch.
Seite 38



AUTO CROP FLOW überwacht die Drehzahlen des Systems und schützt es vor Überlastung.
Seite 18

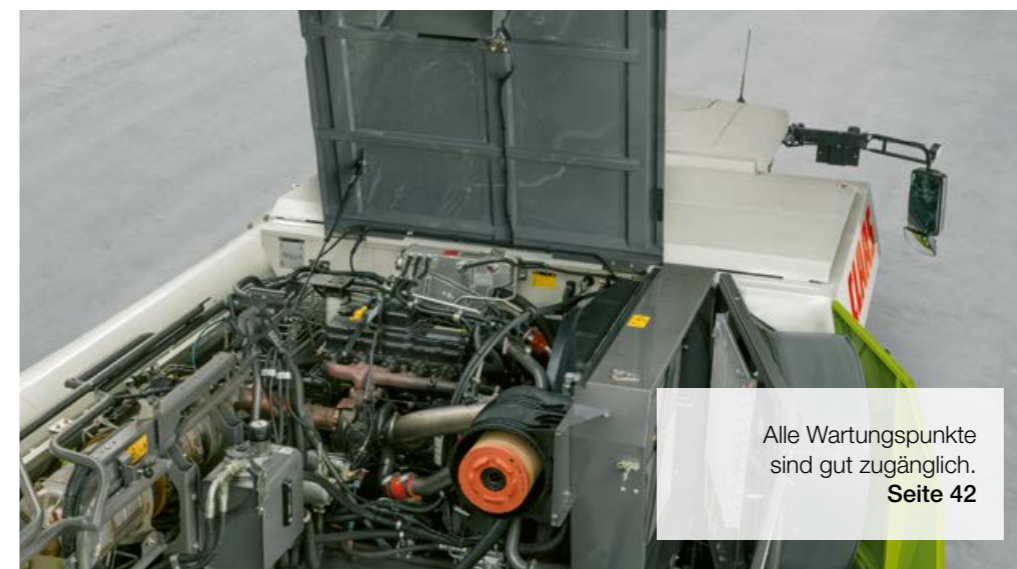

Alle Wartungspunkte sind gut zugänglich.
Seite 42

Erfahren Sie alles über den neuen EVION.
evion.claas.com



Scan me.

Weil Flexibilität Ihre Ernteeffizienz erhöht.

Bei CLAAS finden Sie passende Vorsatzgeräte für jede Frucht.
Seite 14



Dank Differenzialsperre und 800 mm breiten Reifen kommen Sie in jedem Gelände sicher voran.
Seite 31



Er passt sich Ihnen an.

In Ihrer Familie können Sie sich voll und ganz aufeinander verlassen. Jeder ist für den anderen da. Der neue EVION bildet da keine Ausnahme. Egal welche Fruchtart Sie ernten oder welche Erntebedingungen Sie erwarten, er stellt sich schnell auf neue Situationen ein und meistert sie gemeinsam mit Ihnen.

Flexibilität macht Sie schneller.

- Dank kurzer Umrüstzeiten wechseln Sie im Handumdrehen von Fruchtart zu Fruchtart
- Der Dreschkorb ist als MULTICROP Korb ausgelegt und jeder Erntefrucht gewachsen
- Die universell einsetzbare Dreschtrammel behandelt Stroh und Korn auch bei hohen Durchsätzen äußerst schonend
- Durch die Differenzialsperre an der Vorderachse kommen Sie auf schwer befahrbaren Böden und in hügeligem Gelände sicher voran
- AUTO SLOPE passt die Gebläsdrehzahl automatisch an und sorgt auch am Hang für eine stabile Reinigungsleistung

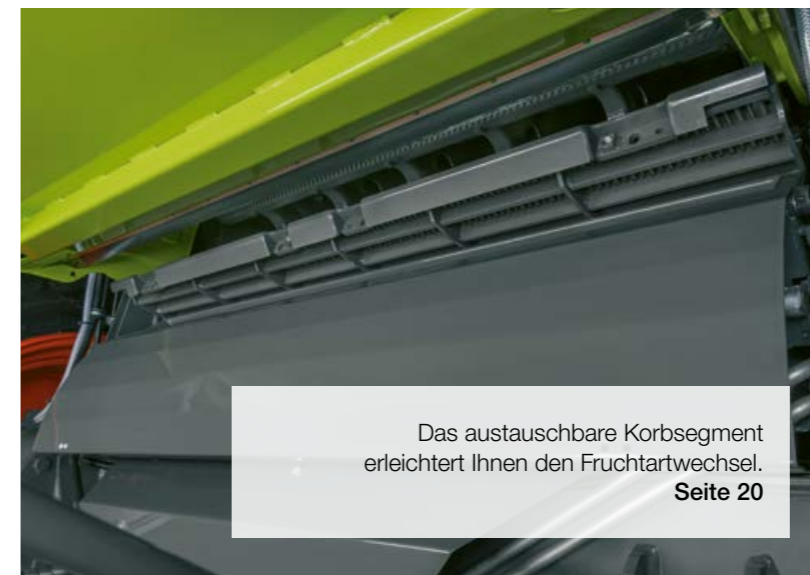

Das austauschbare Korbsegment erleichtert Ihnen den Fruchtartwechsel.
Seite 20



Spreu und Stroh werden gleichmäßig über die Arbeitsbreite verteilt.
Seite 25



AUTO SLOPE sorgt für volle Reinigungsleistung am Hang.
Seite 22

Weil Zukunftssicherheit
Ihnen generationenlang Freude macht.



Der langlebige 6,7-l-Cummins-Motor
überzeugt durch ein hohes Drehmoment.
Seite 28



Das QUANTIMETER
ermittelt präzise Ihren Ertrag.
Seite 25

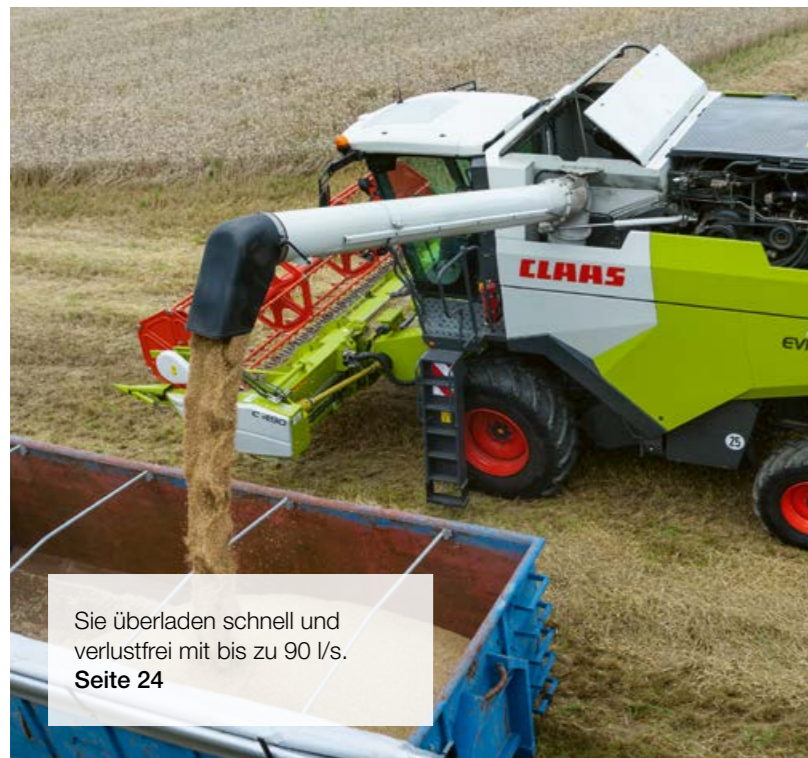

Sie überladen schnell und
verlustfrei mit bis zu 90 l/s.
Seite 24



Der Antriebsstrang
ist auf lange Lebensdauer
ausgelegt.
Seite 30



Ihre CLAAS Partner
stehen rund um die Uhr
für Sie bereit.
Seite 44



Er ist fürs Leben gebaut.

Wer einmal zur Familie gehört, den möchte man nicht mehr hergeben. Deshalb stecken in den Genen des EVION die bewährten Technologien seiner großen Brüder LEXION und TRION. Das sorgt dafür, dass Sie generationenlang auf den EVION zählen und in jeder Einsatzminute von seiner Leistung profitieren können.

Zukunftssicherheit macht Sie ruhiger.

- Die CLAAS Qualität garantiert Ihnen eine lange Lebensdauer und einen hohen Wiederverkaufswert
- Das dichte CLAAS Servicenetz versorgt Sie 24/7 mit passgenauen Ersatzteilen und hochwertigen Betriebsmitteln
- MAXI CARE Wartungsverträge minimieren Ihr Reparatur- und Ausfallrisiko
- Sie profitieren ein Maschinenleben lang von hoher Effizienz, stabilem Durchsatz, niedrigem Verbrauch und geringen Betriebskosten
- Das hohe Maß an Digitalisierung bindet den EVION optimal in das digitale Ökosystem Ihres Betriebes ein

Eine erfolgreiche Ernte fängt beim Vorsatz an.

Von der ersten Minute an effektiv und leistungsstark.

Wenn das Schneidwerk exakt zur Frucht und zum Mähdrescher passt, spüren Sie das bis in die Fingerspitzen. Ernten wird für jeden in Ihrer Familie einfacher, schneller und komfortabler. Wählen Sie das Schneidwerk, das Sie brauchen. So kann Ihr EVION von der ersten Minute an effektiv arbeiten.

Schneidwerke für jede Frucht.

Ob Sie in Ihrem Betrieb Getreidearten wie Weizen, Roggen, Gerste, Hafer und Triticale ernten oder in Raps, Mais, Sonnenblumen, Reis, Soja, Flachs, Bohnen, Linsen, Hirse, Gras oder Klee unterwegs sind – mit dem passenden Schneidwerk von CLAAS schöpfen Sie das Potenzial des EVION voll aus.

Automatische Vorsatzerkennung spart Zeit.

Der EVION stellt die wichtigen Parameter automatisch ein. Dazu liefert ihm das Vorsatzmodul folgende Informationen: Schneidwerktyp, Arbeitsbreite, Anzahl der Teilbreiten, Haspelstellung, Parkstellung sowie die AUTO CONTOUR Sollwerte für Arbeitshöhe und Hektarzähler.

VARIO 680 / 620 / 560 / 500	
CERIO 680 / 620 / 560	
Standardschneidwerke C 490 / C 430 / C 370	
Klappbare Schneidwerke C 540 / C 450	
MAXFLEX 680 / 620 / 560	
SUNSPEED 12-75 / 12-70 / 8-75 / 8-70	
CORIO 675 / 670 / 575 / 570	
SWATH UP 450	

Kurze Umbauzeiten.

Der EVION nutzt für seine Vorsatzgeräte die gleiche bewährte CLAAS Schnittstelle wie der LEXION und der TRION. Das Schneidwerk wird von der linken Seite aus beidseitig verriegelt. Für alle hydraulischen und elektrischen Verbindungen gibt es komfortable Multikuppler. Sie profitieren von kurzen Umbauzeiten und können schnell von Feld zu Feld wechseln. Für die Rapsmesser ist eine robuste Box am Transportwagen erhältlich.

Universeller Einzugskanal.

Der universelle Einzugskanal mit drei Einzugsketten ist für alle Schneidwerke bis 6,80 m Arbeitsbreite oder für Maispflücker bis 6 Reihen geeignet. Zwei Senkgeschwindigkeiten sorgen dafür, dass Sie den Vorsatz exakt positionieren können. Um Riemen und Antriebe zu schonen, verfügen Schneidwerk und Einzugskanal über eine Softstart-Automatik. Die Rutschkupplung schützt den Einzugskanal vor Überlastung.

Schonendes Reversieren.

Verstopfungen im Einzugskanal oder im Vorsatzgerät beseitigen Sie durch hydraulisches Reversieren mit hohem Anlaufdrehmoment. Der Schalter dafür liegt gut erreichbar in der Armlehne. Das langsame Einziehen des Ernteguts nach dem Reversieren vermeidet Lastspitzen.

Ein starker Einzug macht Sie leistungsfähiger.

- Bei CLAAS finden Sie Vorsatzgeräte, die präzise zu Ihren Anforderungen passen
- Die bewährte Schnittstelle von LEXION und TRION erleichtert Ihnen auch beim EVION den An- und Abbau
- Die kurzen Umbauzeiten ermöglichen Ihnen einen schnellen Feldwechsel
- AUTO CONTOUR (Ausstattungspaket BUSINESS) passt jedes Schneidwerk präzise der Geländeform an



AUTO CONTOUR im Ausstattungspaket BUSINESS.

AUTO CONTOUR steigert die Leistung Ihres EVION und macht seinen Einsatz wirtschaftlicher. Das System gleicht automatisch Unebenheiten quer und längs zur Fahrtrichtung aus. Die gewünschte Schnitthöhe stellen Sie über CEMIS 700 ein. Danach passt AUTO CONTOUR die aktive Schnitthöhe den Bodengegebenheiten an. Sowohl Quer- als auch Längssteuerung können Sie jederzeit manuell übersteuern.

Lassen Sie sich entlasten.

Von AUTO CONTOUR profitieren Sie vor allem bei Nacht, im Lagergetreide, am Seitenhang und auf steinigem Böden. Zudem dämpft und schont das System Ihr Vorsatzgerät.

B CONTOUR im Ausstattungspaket TREND.

Schneidwerke, die mit CONTOUR arbeiten, passen sich automatisch den Bodenwellen längs zur Fahrtrichtung an. Über CEMIS können Sie die gewünschte Schnitthöhe einstellen, den Rest übernimmt CONTOUR. Zur aktiven Schnitthöhenregelung nutzt das System die Signale der Tastbügel am Vorsatzgerät. Wie bei AUTO CONTOUR können Sie auch bei CONTOUR die automatische Längsregelung jederzeit manuell übersteuern.

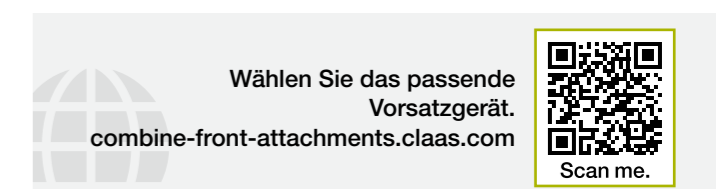

Weil in der Familie Alleskönner gefragt sind.

Hohe Durchsatzleistung in allen Fruchtarten.

In einer Familie ist wenig Platz für Spezialisten. Jeder kann alles, jeder packt überall an. Sobald Arbeit ansteht, werden, ohne lange zu fragen, die Ärmel hochgekrempt. In dieses Team fügt sich der EVION bestens ein. In allen Fruchtarten überzeugt er mit stabiler Durchsatzleistung selbst unter schwierigen Druschbedingungen.

Einer für alles.

Die Gutflusssysteme des EVION können Sie präzise auf Ihre Bestände und Druschfrüchte abstimmen. Sie profitieren von großen Dresch- und Abscheideflächen. Das sichert Ihnen eine effiziente Kampagnenleistung über das ganze Erntejahr hinweg.

- Der Dreschkorb mit integrierter hydraulischer Überlastsicherung ist als MULTICROP Korb ausgelegt und jeder Erntefrucht gewachsen
- AUTO CROP FLOW schont den Antriebsstrang durch automatische Gutflusskontrolle
- AUTO SLOPE passt die Gebläsezahl automatisch an und sorgt am Hang für eine stabile Reinigungsleistung
- Das QUANTIMETER ermittelt schnell und genau den Ertrag und die Kornfeuchte
- Dank der präzisen Verlustsensorik ernten Sie immer am Leistungslimit der Maschine
- Mit bis zu 8.000 l Korntankvolumen und 90 l/s Entleerleistung bergen Sie Ihr Korn besonders effizient
- Der Spreuverteiler verteilt die Spreu exakt auf die gesamte Arbeitsbreite



Profitieren Sie
von einem geradlinigen,
schnellen Gutfluss.



Scan me.

Ihr Korn hat die beste Behandlung verdient.

Große Dreschkorbfläche.

Das Dreschwerk des EVION sichert Ihnen eine starke Drusch- und Abscheideleistung über die gesamte Ernte hinweg. Dabei wird das Korn mehr reibend als schlagend gedroschen. Das verbessert die Qualität entscheidend. Stroh und Korn werden auch bei sehr hohen Durchsätzen oder unter extremen Bedingungen – zum Beispiel in trockenem, brüchigem Stroh – schonend behandelt.

Schonender Drusch.

Die 600 mm große und 1.420 mm breite Dreschtrommel mit acht Dreschtrommelleisten hat sich bereits im TRION 500 und 700 bewährt. Sie ist universell einsetzbar. Der schonende Drusch garantiert Ihnen eine hohe Korn- und Strohqualität, ganz gleich welche Fruchtart Sie mit dem EVION ernten. Zudem steigert die hohe Abscheideleistung die Effizienz Ihrer Kampagne deutlich.

Gleichmäßiger Gutfluss.

Verstellen Sie die Dreschtrommeldrehzahl, passt sich die Drehzahl der Strohwendetrommel automatisch an. Das sorgt für einen gleichmäßigen Gutfluss. Wenn Sie unter trockenen Bedingungen oder bei großen Körnern niedrigere Drehzahlen fahren müssen, dreht die Strohwendetrommel ebenfalls langsamer. Dadurch werden Korn und Stroh geschont. Das Risiko von Bruchkorn sinkt. Die Struktur des Strohs bleibt erhalten.

Korn und Stroh vom Feinsten.

- Der Dreschkorb mit hydraulischer Überlastsicherung ist als MULTICROP Korb ausgelegt
- Die 600-mm-Dreschtrommel mit synchroner Strohwendetrommel schont Ihr Korn
- AUTO CROP FLOW überwacht den Antriebsstrang durch automatische Gutflusskontrolle

Weniger Stillstand.

Um Stillstandszeiten durch Verstopfung, Beschädigung oder Überlastung zu vermeiden, überwacht AUTO CROP FLOW kontinuierlich die Drehzahlen von Dreschwerk, Strohhäcksler und Motor. Wird die voreingestellte Schlupfgrenze überschritten oder meldet die Strohstauklappe eine Blockade, leitet das System schützende Maßnahmen ein, damit nicht noch mehr Material in die Maschine gelangt.

Zuverlässiger Schutz.

Falls Sie die Blockade oder den Stillstand nach dem Abschalten nicht beheben, reagiert AUTO CROP FLOW sofort. Sobald sich einer der überwachten Antriebe nicht dreht, schaltet ein zuverlässiger Einschaltenschutz das Dreschwerk erst gar nicht an. Das schont die Antriebskomponenten und verhindert Fehlbedienungen.



1 Dreschtrommel

Die universell einsetzbare Dreschtrommel behandelt Stroh und Korn auch bei hohen Durchsätzen äußerst schonend.

2 Wendetrommel

Sie leitet das Material gleichmäßig auf die Schüttler. Die Drehzahl ist synchron zur Dreschtrommel.

3 Dreschkorbverstellung

Im CEMIS 700 verändern Sie die Stellung des Dreschkorbs stufenlos hydraulisch.

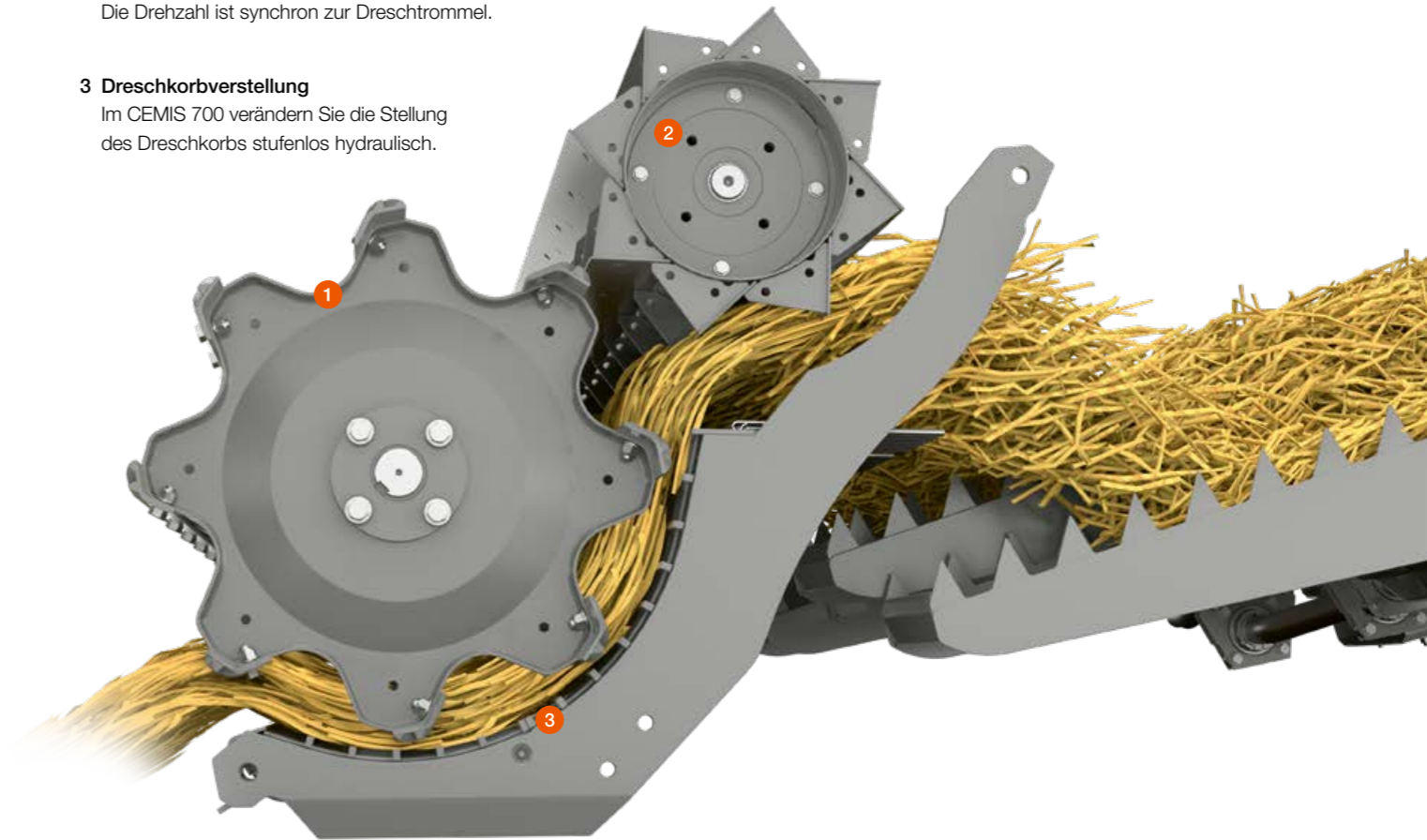

Dreschkorb hydraulisch verstellen.

Komfortabel aus der Kabine heraus können Sie die Stellung des Dreschkorbs im CEMIS oder per Direktverstellung (in der Armlehne) stufenlos hydraulisch verändern. Der Korbabstand der Dreschtrommel wird dabei parallel verstellt. Das gibt Ihnen die Sicherheit, dass der Gutfluss durchgehend gleichmäßig und strohschonend verläuft. Eine integrierte Überlastsicherung verhindert Blockaden und schützt das Dreschwerk vor Beschädigungen.

Steine schnell entfernen.

Steine und andere Fremdkörper werden im Gutfluss abgeschieden und in einer großen Steinfangmulde gesammelt. Um sie zu entleeren, ziehen Sie einfach an einem Hebel und öffnen die Klappe. Das System schützt den Mähdrescher zuverlässig vor Beschädigungen. Sie können Ihren EVION immer an der Leistungsgrenze fahren.

Dreschkorbklappen anpassen.

Den Dreschkorb passen Sie schnell den verschiedenen Fruchtarten an. Die Dreschkorbklappen im vorderen Bereich können Sie von außen manuell betätigen. Unter dem Dreschkorb befinden sich Bleche, die das Korn entgrannen und entspelzen. Diese schalten Sie werkzeuglos über einen Hebel zu. Die Ausstattung ist Standard in allen EVION Modellen und sichert Ihnen einen schonenden Drusch unter trockenen Bedingungen.



Er ist auf jedem Feld zuhause.

Fruchtarten wechseln Sie im Handumdrehen.

EVION MAXI für alle Fruchtarten.

Wenn Sie in Ihrem Familienbetrieb eine Vielzahl verschiedener Fruchtarten ernten, ist der EVION MAXI genau die richtige Wahl. Mit seiner außergewöhnlichen Flexibilität macht er Ihre Ernte noch wirtschaftlicher. Das Dreschwerk rüsten Sie schnell auf Mais, Sonnenblumen oder Soja um und können es leicht den verschiedenen Erntebedingungen anpassen.

EVION CLASSIC für Getreide.

Der EVION CLASSIC ist die ideale Maschine für alle, die hauptsächlich Getreide ernten. Schon mit seiner universellen Ausrüstung und dem 7/18-Korbsegment sorgt er für hohe Schlagkraft bei allen Getreidesorten. Weitere Dreschkorbvarianten sind bei CLAAS Service & Parts verfügbar.

Alle EVION Modelle lassen sich mit individuellen Optionen flexibel nachrüsten.

Austauschbares Korbsegment. In MAXI Modellen.



Für die Vielfruchteignung des EVION MAXI ist unter anderem das austauschbare Korbsegment verantwortlich. Es lässt sich bequem durch die Steinfangmulde auswechseln. Der Einzugskanal muss dazu nicht abgebaut werden. Durch diesen geringen Aufwand sparen Sie viel Zeit.

Ab Werk ist das 7/18-Korbsegment mit 7 mm Drahtabstand im vorderen und 18 mm im hinteren Bereich enthalten. Außerdem ist bei CLAAS Service & Parts ein Rundstahlkorb verfügbar.



Dreschtrommelantrieb mit zwei einfach ein-zustellenden Drehzahl-bereichen.



Zweistufiger Dreschtrommelantrieb. In MAXI Modellen.





Der zeitsparende Fruchtartenwechsel ist beim EVION MAXI auch deshalb möglich, weil Sie zum Wechseln der beiden Drehzahlbereiche nur einen Riemen umlegen müssen. Schnell ist die Maschine optimal für den schonenden Drusch einer breiten Fruchtfolge vorbereitet. Ganz gleich ob Mais, Sonnenblumen, Bohnen, Erbsen oder Soja, Sie erzielen immer beste Ernteergebnisse.

Passende Schneidwerke.

Mit einer breiten Fruchtfolge stellen Sie Ihren Familienbetrieb zukunftssicher auf. Um in jeder Fruchtart von der ersten Minute an effektiv und leistungsstark ernten zu können, finden Sie bei CLAAS ein großes Angebot an Vorsatzgeräten. Damit sind Sie für jede Anforderung bestens gerüstet und können die Schlagkraft des EVION voll ausnutzen.



Das Korbsegment lässt sich durch die Steinfangmulde leicht herausziehen.

Modelle	MAXI 	CLASSIC 
Dreschkorb	MULTICROP Korbsegment austauschbar	Universal Getreide Korb einteilig
Dreschtrommelantrieb	220-630 / 415-1150	480-1150
Vorsatzantrieb	M, Getreide bis 6,8 m, Maispflücker bis 6 Reihen	S, Getreide bis 6,8 m

Automatische Maschineneinstellung.

Bei allen EVION Modellen sind die Basiseinstellungen für die verschiedenen Fruchtarten im CEMIS 700 hinterlegt. Mit einem Fingertipp auf den Touchscreen können Sie die optimalen Starteinstellungen für Dreschwerk und Reinigung abrufen und direkt übernehmen. Die Umstellung auf eine andere Fruchtart erledigen Sie genauso komfortabel. Ein Klick und die Maschine stellt sich selbstständig auf die neuen Gegebenheiten ein. Dadurch sparen Sie während der Ernte viel Zeit und vermeiden von Anfang an grobe Fehleinstellungen.

Verschenken Sie kein Korn.



Profitieren Sie von einem geradlinigen, schnellen Gutfluss.



Effektive Schüttlertechnologie.

Jedes Korn zählt. Je sauberer es ist, desto höhere Erlöse erzielen Sie. Hier ist der EVION in seinem Element. Sowohl seine Schüttlerfläche als auch die Reinigungsfläche sind in diesem Marktsegment unübertroffen. Praktisch alle Restkörner werden sicher abgeschieden und sauber gereinigt.

Fünf lange Schüttler holen alles raus.

Fünf nach unten geschlossene Schüttler mit jeweils vier Fallstufen und 4,40 m Länge führen die Restkörner dem Vorbereitungsboden zu. Für eine schnelle Reinigung erreichen Sie die Schüttler werkzeuglos über leicht zugängliche Wartungsöffnungen.

Zwei Sensoren erfassen zuverlässig die Schüttlerleistung. AUTO CROP FLOW überwacht permanent den Gutfluss auf den Schüttlern.

AUTO SLOPE reinigt am Hang.

Hügelige Felder sind eine Herausforderung für die Kornreinigung. Bergauf muss die Gebläsedrehzahl reduziert, bergab erhöht werden. AUTO SLOPE entlastet Sie, indem es die Gebläsedrehzahl in Abhängigkeit von der Längsneigung steuert.

Dabei bleibt die Reinigungsleistung immer stabil. Der Gutfluss in der Reinigung wird aufrechterhalten. So steigern Sie den Durchsatz und reduzieren die Körnerverluste am Hang.

Für besonders leichtes Erntegut.

Bei Grassamen und Kleinsämereien handelt es sich um sehr leichtes Erntegut. Hier ist es wichtig, die Gebläsedrehzahl anzupassen. Ein Nachrüstsatz ermöglicht die Reduzierung der Gebläseleistung.

1 Dreschsystem

Das Dreschwerk des EVION garantiert eine starke Drusch- und Abscheideleistung über die gesamte Ernte hinweg.

2 Schüttler

Fünf lange Schüttler mit jeweils vier Fallstufen sorgen für eine effektive Restkornabscheidung und bieten die größte Schüttlerfläche in diesem Mähdreschersegment.

3 Vorbereitungsboden

Er erhöht die Reinigungskapazität des EVION und entlastet gleichzeitig das Obersieb. Korn- und Nichtkornbestandteile wie Spreu, Stroh und Ährenspitzen werden vorsortiert. Die leichten Kunststoffböden lassen sich mühelos nach vorne entnehmen und reinigen.

4 Radialgebläse

Die Drehzahl des Radialgebläses mit hydraulischem Variator passen Sie im CEMIS Bedienterminal oder über Direktschalter in der Armllehne an.

5 Fallstufe

Die effektive Reinigung startet schon an der Fallstufe. Der Luftstrom scheidet erste Bestandteile ab und entlastet das Obersieb.

6 3D-Reinigung

Das System arbeitet wartungsfrei im Hintergrund. Durch aktive Quersteuerung verteilt es das Material gleichmäßig auf dem Obersieb. Dadurch bleibt die Reinigungsleistung am Hang stabil.

7 Ober- und Untersieb

Für Ober- und Untersieb sind verschiedene Siebvarianten verfügbar. Alle lassen sich wie beim TRION und LEXION elektrisch verstellen.

8 Überkehr

Unvollständig ausgedroschene Ährenreste werden hier erneut der Dreschtrommel zugeführt.

9 Durchsatzkontrollgerät Reinigung

Sensoren in der Reinigung erfassen die Verluste. Die Anzeige der Werte im CEMIS 700 geben dem Fahrer wichtige Informationen zur Maschineneinstellung.

10 Durchsatzkontrollgerät Schüttler

Sensoren an den Schüttlern erfassen die Schüttlerverluste und ermöglichen eine rasche Bewertung der Maschineneinstellung.

11 Häcksler

Der Häcksler sorgt für sehr kurz gehäckselt Stroh und nachhaltige Bodenbearbeitung.



Bringen Sie Ihre Ernte sicher nach Hause.

Schnelle Bergung.

Beim EVION ist alles auf die sichere und schnelle Bergung Ihres Kornes ausgelegt. Den großvolumigen Korntank entleeren Sie in maximal 90 Sekunden. Das Korntankauslaufrohr bündelt präzise den Strahl und verhindert ein Nachrieseln. Während des kompletten Überladevorgangs haben Sie immer beste Sicht auf Ihre Transportfahrzeuge, unter anderem über eine Kamera, die Ihnen das Befüllen höherer Fahrzeuge deutlich erleichtert.

Platz für bis zu 8.000 Liter Korn.

Haben Dreschwerk, Sekundärabscheidung und Reinigung ihre Aufgaben verrichtet, sammelt sich das Korn im Korntank. Seine Füllmenge beträgt bis zu 8.000 l, die Entleergeschwindigkeit bis zu 90 l/s. Die Qualität des Ernteguts kontrollieren Sie durch ein großes Korntanksichtfenster.

Für jeden Betrieb die passende Größe.

- EVION 450 mit 8.000 l, per Knopfdruck aufstellbar
- EVION 430 mit 6.500 l, per Knopfdruck aufstellbar
- EVION 410 mit 5.600 l Korntankvolumen, manuell aufstellbar

Sie überladen präzise und verlustfrei.

Der Schwenkwinkel von 105° bietet Ihnen eine ausgezeichnete Sicht auf das Korntankauslaufrohr. Die eckige Tülle bündelt den Strahl, sodass Sie auch niedrige Fahrzeuge exakt und verlustfrei befüllen können. Am Ende des Korntankauslaufrohrs verhindert eine Rieselklappe das Nachrieseln.

Alle drei Korntankauslaufrohre können Sie auf Wunsch mit einer Schwenktülle ausstatten. Sie lässt sich über den CMOTION Multifunktionsgriff verstellen und vereinfacht das Beladen der Abfuhrfahrzeuge.

Gesicherte Ertragsdaten für Ihre Auswertung.

Durchsatzmessung, Feuchtemessung und Datenanzeige im CEMIS 700 sind die wesentlichen Funktionen des QUANTIMETER. Die Durchsatzmessung erfolgt fruchtartsspezifisch. Der Feuchtegehalt des Ernteguts wird kontinuierlich überprüft und auf Wunsch angezeigt. Bei der Volumenmessung im Kornelevator erfasst eine Lichtschranke die Befüllung der einzelnen Paddel. Durch entsprechende Korrekturfaktoren, in die unter anderem auch die Quer- und die Längsneigung der Maschine einfließen, ermittelt das QUANTIMETER automatisch die genaue Erntemenge.

TELEMATICS übermittelt alle Daten direkt an Ihre Farmmanagement-Software. Damit können Sie die Ernte im Nachgang auswerten und verfügen über eine sichere Basis für die Erstellung einer aussagekräftigen Ertragskartierung.

Ausstattungs-pakete	BUSINESS B	TREND T
Häcksler	SPECIAL CUT	STANDARD CUT
Gegenmesser, per Hebel einschwenkbar	55	55
Häckslermesser	72	52
Reibleiste, per Hebel einschwenkbar	Standard	–

SPECIAL CUT für kurzes Häcksel.

STANDARD CUT sorgt mit bis zu 52, SPECIAL CUT mit bis zu 72 beidseitig geschliffenen Messern und einem mechanisch verstellbaren Gegenmesser für den passenden Schnitt. Die kurzen Häcksellängen von SPECIAL CUT sind ideal, wenn Sie später Ihre Böden pfluglos bearbeiten.

Streublechverteiler bis 6,8 m Arbeitsbreite.

Die Streublechverteiler können Sie werkzeuglos verstellen. Streubreite und Streurichtung lassen sich ganz einfach manuell anpassen.

Gleichmäßige Spreuverteilung.

Der Spreuverteiler verteilt den Siebkastenabgang gleichmäßig über die komplette Arbeitsbreite. Schmachtkörner und Unkrautsamen laufen gleichmäßig auf und können anschließend besser bearbeitet werden. Der Spreuverteiler ist schwenkbar. Das ermöglicht Ihnen einen sehr guten Zugang zum Siebkasten.

Lockerer Schwad.

Die Schwadformer des EVION erzeugen ein lockeres, gut durchlüftetes Schwad. Dadurch trocknet das Stroh schneller und gleichmäßiger. Zudem sorgen die Schwadformer dafür, dass das Schwad nicht in Fahrspuren liegt. Dies und die kompakte Schwadform ermöglichen Ihnen später eine verlustfreie Aufnahme bei der Strohbergung.



Weil in der Familie jeder die Ärmel hochkrempelt.

Zusammenspiel bester Komponenten.

Höchstleistung entsteht, weil alle Komponenten Ihrer CLAAS Maschine präzise aufeinander abgestimmt sind und gut zusammenarbeiten. CLAAS POWER SYSTEMS kombiniert die besten Komponenten für ein intelligentes Antriebssystem: Antriebe, die zu Ihren Anwendungen und Anforderungen passen; volle Motorleistung nur dann, wenn Sie sie benötigen; kraftstoffsparende Technik, die sich schnell für Sie bezahlt macht.

Der EVION hat genug Muskeln.

Der kraftvolle Cummins-Motor liefert Ihnen genau die Leistung, die Sie brauchen. Das intelligente Motormanagement DYNAMIC POWER ist serienmäßig in allen Maschinen enthalten und reduziert Ihren Kraftstoffverbrauch um bis zu 10%.

- Der 6,7-l-Cummins-Motor zeichnet sich durch ein hohes Drehmoment und eine effiziente Kraftübertragung aus
- DYNAMIC POWER reduziert Ihren Kraftstoffverbrauch um bis zu 10%
- Der 500 l große Kraftstofftank erspart Ihnen das Nachtanken an langen Erntetagen
- Die niedrige Nenndrehzahl von 1.900 U/min spart Kraftstoff und senkt den Geräuschpegel bei der Ernte und auf der Straße
- Mit 30 km/h Höchstgeschwindigkeit setzen Sie zügig um
- Durch die Differenzialsperre sind Sie auf schwer befahrbaren Böden und am Hang sicher unterwegs
- Reifen mit einem Durchmesser von 1,85 m vorn und bis zu 1,50 m hinten schonen den Boden und ermöglichen störungsfreie Überfahrten von hohen Strohschwaden

CPS | CLAAS
POWER
SYSTEMS



Er setzt seine Kraft intelligent ein.

Sie brauchen weniger teuren Kraftstoff.

Alle Maschinen der EVION Familie sind serienmäßig mit DYNAMIC POWER ausgestattet. Damit passt sich die Motorleistung automatisch den Einsatzbedingungen an. Im Teillastbereich – zum Beispiel bei der Schwadablage – sparen Sie bis zu 10% Kraftstoff. Bei Arbeiten unter Volllast – wenn Sie zum Beispiel den Korntank bei zugeschaltetem Strohhäcksler entleeren – bleibt die Maximalleistung automatisch aktiv.

Cummins-Motoren mit Stage V und Tier 3.

Mit mehr als 1,4 Mio. Motoren pro Jahr ist Cummins der größte unabhängige Motorhersteller der Welt. Weltweit arbeiten mehr als 1.000.000 landwirtschaftliche Maschinen mit Cummins-Motoren. Die Palette reicht von 55 bis 4.400 PS.

Im EVION sind Cummins-Motoren mit 6,7 l Hubraum im Einsatz. Die kraftvollen Aggregate erfüllen die Abgasstufe Stage V bzw. Tier 3 und zeichnen sich durch ein hohes Drehmoment und eine effiziente Kraftübertragung aus.

- 6 Zylinder in Reihe mit 6,7 l Hubraum
- Maximale Leistung 190 kW / 258 PS
- Common-Rail-Technologie
- Abgasnachbehandlung mit AdBlue (Stage V)

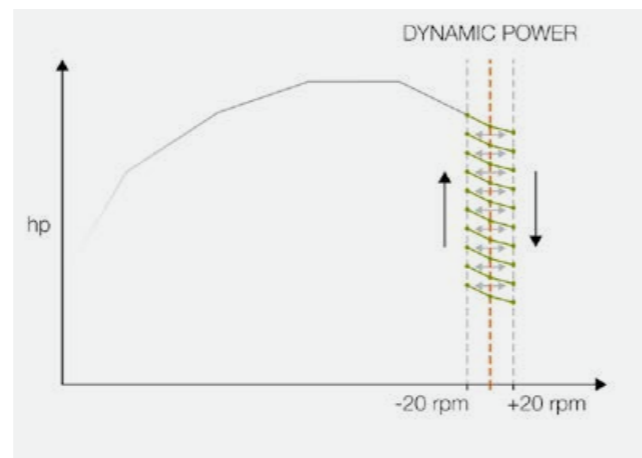

Angenehm leise im Feld und auf der Straße.

Der Cummins liefert seine maximale Leistung bereits bei einer Nenndrehzahl von 1.900 U/min (2.100 U/min in Tier 3). Auf der Straße passt sich die Drehzahl automatisch der Fahrgeschwindigkeit an. So sparen Sie deutlich mehr Kraftstoff, sind leiser unterwegs und genießen dadurch einen höheren Fahrkomfort. Im Standgas läuft er mit 800 U/min. Das sorgt für einen angenehm niedrigen Geräuschpegel, wenn Sie das Schneidwerk anbauen oder im Straßenverkehr warten müssen.

- Reduzierte Nenndrehzahl: 1.900 U/min (Stage V) bzw. 2.100 U/min (Tier 3)
- Standgasdrehzahl, wenn keine hydraulische Funktion genutzt wird: 800 U/min
- Leerlaufdrehzahl: 1.200 U/min

Langer Einsatz, ohne nachtanken zu müssen.

Die großvolumigen Kraft- und Harnstofftanks (Stage V) sind besonders stabil und sicher. Sie liegen in gleicher Position auf der rechten Maschinenseite und lassen sich komfortabel mit Dieselmotorkraftstoff und Harnstoff befüllen.

- Kraftstofftank mit 500 l Füllmenge
- Harnstofftank mit 80 l Füllmenge (Stage V)
- Weniger Tankstopps während der Ernte



Cummins-Motor mit AdBlue-Abgasnachbehandlung (Stage V)



Staubarme Frischluft kühlt wirksamer.

Der EVION holt sich die Frischluft für die Kühlanlage durch den rotierenden Kühlerkorb. Die Ansaugfläche des Lufteinlasses wird kontinuierlich aktiv gereinigt. Dadurch verschmutzen die Kühlerlamellen weniger. Die reduziert die gesamte Staubbelastung der Kühlanlage und steigert die Kühlleistung.

Saubere Maschinen arbeiten effizienter.

Alle EVION MAXI Modelle (Stage V und Tier 3) sind mit einem Luftkompressor ausgerüstet. Über die Anschlussstutzen neben der Kabinentür, im Motorraum und am linken Hinterrad erreichen Sie bequem alle Stellen, die nach dem Einsatz schnell gereinigt werden müssen. Luftpistole und Luftschlauch sind gut zugänglich an der Maschine untergebracht. Mehr Zubehör brauchen Sie nicht.

So viel Kraft wie nötig, so wenig Kraftstoff wie möglich.

- Drehmomentstarke Cummins-Motoren der neuesten Generation erfüllen die Abgasnorm Stage V
- DYNAMIC POWER spart bis zu 10% Kraftstoff
- Die Motordrehzahl wird bei Straßenfahrten abgesenkt
- Durch die abgesenkte Standgasdrehzahl wird die Lautstärke reduziert
- Bei Einschalten der Korntankentleerung wird automatisch die volle Motorleistung freigeschaltet, um den Durchsatz zu stabilisieren
- Der integrierte Luftkompressor ermöglicht Ihnen eine schnelle Reinigung direkt auf dem Feld

Von diesem Antrieb profitieren Sie ein Maschinenleben lang.

Hydrostatischer Fahrtrieb bis 30 km/h.

Egal wer in Ihrer Familie den EVION fährt, er ist immer produktiv unterwegs. Alle Modelle sind mit einem robusten, hydrostatischen 3-Gang-Fahrtrieb ausgestattet, der sich bequem über den Handschalthebel schalten lässt. Das Fahrverhalten ist ebenso ruhig wie beim LEXION oder TRION. Der hohe Wirkungsgrad des Hydrostats führt zu einer Kräfteinsparung, die dem Rest der Maschine zur Verfügung steht.

Komfortabel, schnell und leise.

- Die Motordrehzahl passt sich automatisch der Geschwindigkeit oder der benötigten Zugkraft an
- Bei einer Nenndrehzahl von nur 1.900 U/min (Stage V) bzw. 2.100 U/min (Tier 3) sind Sie kraftstoffsparend mit bis zu 30 km/h unterwegs
- Schnell, komfortabel und mit geringem Geräuschpegel setzen Sie von einem Feld zum nächsten um
- Wenn der Fahrhebel an einer Ampelkreuzung in Neutralstellung ist, reduziert sich die Motordrehzahl auf 1.200 U/min
- Weniger Verschleiß an den Antriebskomponenten führt zu geringeren Wartungskosten

Bodenschonende Bereifung.

Dank seiner 800er-Bereifung übt der EVION nur geringen Bodendruck aus. Er hinterlässt auch auf feuchten Böden keine tiefen Fahrspuren und reduziert so unerwünschte Bodenverdichtungen. Die Maschine ist mit einer Außenbreite von 3,50 m kompakt auf der Straße unterwegs.

Das zahlt sich besonders in engen Siedlungsgebieten oder auf schmalen Feldwegen aus. Der Reifendurchmesser von 1,85 m vorn sowie 1,35 m oder 1,5 m hinten sorgt für starke Traktion bei geringem Kraftbedarf. Die breiten Aufstandsflächen schenken Sicherheit bei allen Einsätzen. Dank der hohen Bodenfreiheit können Sie auch große Strohschwaden überfahren.

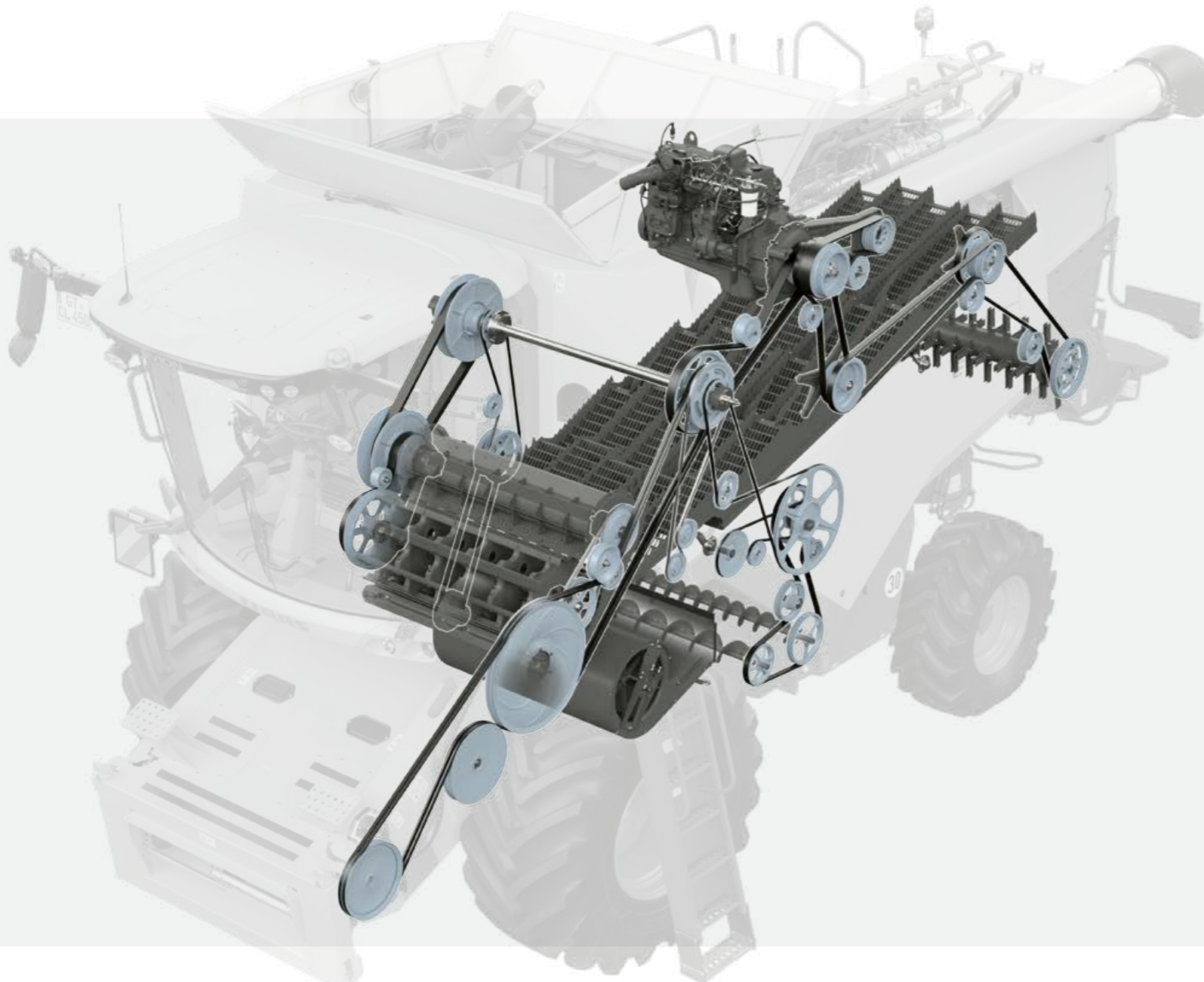

Langlebiges Antriebskonzept.

Die Kraftübertragung erfolgt effizient über Riemenantriebe. Die Antriebe kuppeln leise und verschleißarm ein. Alle Komponenten des Antriebs sind auf eine lange Lebensdauer ausgelegt.

- Viele Komponenten haben sich bereits im LEXION und TRION bewährt
- Die Antriebe schalten Sie elektrohydraulisch per Knopfdruck
- Um Lastspitzen zu reduzieren, werden Dreschwerk und Strohhäcksler nacheinander zugeschaltet
- Das Vorsatzgerät kann unter Vollast aktiviert werden
- Der hydraulische Dreschwerkvariator und der hydraulische Gebläsevariator sorgen für die präzise Anpassung der Drehzahl und eine lange Haltbarkeit

Elektrohydraulische Differenzialsperre. In MAXI Modellen.



Dank der elektrohydraulischen Differenzialsperre, die Sie über einen Taster in der Bedienkonsole aktivieren, kommen Sie unter extremen Bedingungen sicher voran. Die hohe Traktion und Zugkraft bleiben am Hang und bei Nässe erhalten.

- Einschaltung permanent
- Abschaltung automatisch
 - bei Einlegen des 3. Gangs
 - bei Betätigen des Straßenschalters
 - bei Betätigen der Fußbremse
 - bei Betätigen des Tasters

Weil eine erfolgreiche Ernte viel Komfort braucht.

Je bequemer, desto produktiver.

An langen Erntetagen ist die ganze Familie am Start – und mit-tendrin der EVION. Mit großem Platzangebot, hohem Fahr-komfort und niedrigem Geräuschpegel unterstützt er Sie auf dem Feld. Intelligente Fahrerassistenzsysteme nehmen Ihnen viel Arbeit ab. Dank der schmalen Holme haben Sie eine aus-gezeichnete Sicht auf das Vorsatzgerät. LED-Scheinwerfer tauchen den Einsatzbereich in taghelles Licht.

Ein EVION braucht nicht viele Worte.

Das Bedienkonzept des EVION ist so einfach zu verstehen, dass auch ungeübte Fahrer die Maschine nach kurzer Zeit beherrschen. Das helle, hochauflösende CEMIS 700 Display informiert auf einen Blick und lässt sich bequem via Touch-screen oder Dreh-Drück-Schalter navigieren.

- Die Multifunktionsarmlehne schwingt mit, Ihre rechte Hand steuert bequem alle wichtigen Maschinenfunktionen
- Festgelegte Grundfunktionen bedienen Sie schnell über die Direktverstellung
- Durch den direkten Einblick in Überkehr und Korntank kontrollieren Sie das Erntegut mit Leichtigkeit
- Das CEMIS 700 Terminal und die Armlehne können Sie einstellen, wie es für Sie am bequemsten ist
- Sie sitzen entspannt dank der optionalen Fußrasten
- Die automatische Klimaanlage sorgt für ein perfektes Kabinenklima, sogar das Staufach im Dach wird belüftet
- Das Bedienfeld für die Arbeitsbeleuchtung handhaben Sie intuitiv
- Sicher und bequem können Sie überladen oder den Transportwagen ankuppeln, Kamerasysteme haben alles im Blick



Lange Erntetage fühlen sich kurz an.



Machen Sie es sich bequem.

Im EVION steckt vieles, wovon die Fahrer seiner großen Brüder LEXION und TRION schon lange schwärmen. Der unvergleichliche CLAAS Komfort zum Beispiel oder das intelligente Bedienkonzept, das Ihnen einen bequemen Zugriff auf alle Maschinenfunktionen erlaubt. Es ist so leicht zu handhaben, dass selbst unter herausfordernden Erntebedingungen jeder die Maschine fahren kann.

LED-Lichtpakete leuchten jeden Winkel aus.

Das Vorsatzgerät ist ebenso hell erleuchtet wie Vorfeld, Seiten und Stoppeln. Sie behalten auch an langen Tagen oder in der Maisernte alles sicher im Blick. Alle wichtigen Maschinenkomponenten sind mit Serviceleuchten bestückt.



1 Helles CEMIS 700 Terminal

Das ISOBUS-fähige CEMIS 700 Terminal informiert Sie auf einen Blick über alle wichtigen Maschinenzustände.

2 Mitschwingende Armlehne

Ihre rechte Hand bedient intuitiv alle wichtigen Maschinenfunktionen per Direktverstellung.

3 Individuelle Anpassung

Das CEMIS 700 Terminal können Sie einstellen, wie es für Sie am bequemsten ist.

4 Mehr Beinfreiheit

Die schmale Lenksäule und die komfortablen Fußrasten bieten auch großen Fahrern üppigen Komfort.

5 Bequeme Sitze

Der luftgefederte Fahrersitz und ein komfortabler Einweisersitz schonen Ihren Rücken auch an langen Tagen.

6 Gute Rundumsicht

Freitragende Spiegelarme und schmale Kabinenholme gewähren freie Sicht nach allen Seiten.

7 Gut einsehbare Überkehr

Der direkte Einblick in die Überkehr ermöglicht Ihnen eine schnelle Bewertung der Maschineneinstellungen.

8 Großes Komrtanksichtfenster

So können Sie das Erntegut noch leichter kontrollieren.

9 Angenehmes Klima

Dank serienmäßiger Klimaautomatik arbeiten Sie an kalten wie an heißen Tagen mit Wohlfühltemperatur.

10 Starkes LED-Lichtpaket

Leuchten Sie Ihren Einsatzbereich mit LED-Arbeitscheinwerfern im 360°-Radius aus.

11 Alles hat seinen Platz

Ihr sicher platziertes Ladekabel dient zur idealen Nutzung von Handy oder Tablet und stört dabei weder Ihre Sicht noch die Bedienung.

Ausstattungs- pakete	BUSINESS B	TREND T
Terminal	CEMIS 700	CEMIS 700
Fahrersitz	Komfortsitz luftgefedert	Komfortsitz luftgefedert
Einweisersitz	inklusive Kühlschrank	inklusive Ablage
Rückspiegel	elektrisch verstellbar	manuell verstellbar
Arbeitsbeleuchtung	LED – Plus	LED
Fußrasten	Standard	nachrüstbar

Den EVION kann jeder fahren.



CEMIS 700 funktioniert intuitiv.

Der übersichtliche Erntebildschirm des CEMIS 700 Displays zeigt Ihnen die wichtigsten Parameter anhand einer Maschinensilhouette. Zusätzlich ermöglicht es die Darstellung von bis zu zwei Kamerabildern. Integriert ist außerdem ein Auftragsmanagement mit bis zu 20 Jobs sowie ein Fruchtbuch, das Grundeinstellungen für 24 Fruchtarten beinhaltet.

Nach der Mähdreschersaison können Sie das Terminal mit dem 7" großen Touchscreen auf dem Traktor für Ihre Anbaugeräte nutzen.

CEMOS Advisor unterstützt Sie (A).

CEMOS Advisor ist kostenlos in CLAAS connect verfügbar. Es hilft Ihnen per Smartphone, die beste Maschineneinstellung zu finden. Die Anwendung basiert auf der Logik von CEMOS DIALOG und bietet Ihnen schnelle und unkomplizierte Unterstützung. Eine Verlustkörnerberechnung ist integriert. Sie können eine individuelle Messfläche zur Verlustanalyse eingeben sowie die Verluste in Volumen, Gewicht oder Körneranzahl. Das erleichtert Ihnen deutlich die Kontrolle der Einstellungen.

1 CEMIS 700 Touchscreen

Tippen Sie auf den Touchscreen, und CEMIS 700 reagiert sofort. Sie haben direkten Zugriff auf die Maschinenfunktionen bei Feld- und Straßenfahrt.

2 Softkeys

Menü oder Funktion wählen Sie einfach anhand der im Display angezeigten, selbsterklärenden Symbole aus.

3 CEMIS 700 Dreh-Drück-Schalter

Mithilfe von Drehtaster und Escape-Taste navigieren Sie auch bei unruhiger Feldfahrt sicher durch das CEMIS 700 Menü.

4 Favoritenmanagement

Über das Bedienfeld in der Armlehne oder die Tasten am CMOTION Multifunktionsgriff rufen Sie bequem zehn voreingestellte Favoriten ab. So haben Sie wichtige Funktionen immer im direkten Zugriff und können sie schnell ändern.

Integrierte Kameraanzeige.

Die Heckkamera deckt mit ihrem weiten Blickwinkel einen großen Bereich hinter der Maschine ab. Das Bild wird Ihnen im CEMIS 700 angezeigt. Sobald Sie rückwärtsfahren, wird automatisch der Vollbildmodus aktiviert.

- Sie profitieren beim Rangieren von einer hervorragenden Übersicht und großer Sicherheit
- Im Vollbildmodus können Sie Häckselverteilung oder Schwadablage leichter kontrollieren



Mit dem EVION ist jeder schnell vertraut.

- CEMIS 700 lässt sich in jeder Erntesituation komfortabel bedienen
- Die einfache Logik verkürzt die Eingewöhnungszeit für jeden Fahrer
- Je nach Vorliebe können Sie den EVION auf drei Arten schnell und direkt einstellen
- Die Anzeige von bis zu zwei Kameras macht die Arbeit sicher und komfortabel
- Das integrierte Auftragsmanagement erfasst präzise die Kennzahlen von bis zu 20 Jobs
- Das Fruchtbuch mit Grundeinstellungen für 24 Fruchtarten beschleunigt den Fruchtartwechsel
- Das ISOBUS-fähige CEMIS 700 Terminal können Sie nach der Mähdreschersaison auch auf anderen Maschinen nutzen



Lenkassistenten für jeden Anspruch.

Der EVION erntet auf den Zentimeter genau und minimiert so Ihre Überfahrten. Sie können ihn mit zwei automatischen Lenksystemen ausrüsten, die Sie wahlweise je nach Einsatz nutzen: dem digitalen AUTO PILOT und dem satellitengestützten GPS PILOT CEMIS 1200.

GPS PILOT CEMIS 1200 ist präzise.

Das satellitengestützte, automatische Lenksystem von CLAAS ist fest in die Maschine integriert. Es unterstützt Sie bei allen Arbeiten, die hohe Spur-zu-Spur-Genauigkeit verlangen. Sie starten den GPS PILOT über den Multifunktionsgriff. Er greift aktiv in die Lenkhydraulik ein und führt Sie immer in der richtigen Spur, ohne Überlappung und mit voller Arbeitsbreite über das Feld. Die Lichtverhältnisse spielen dabei keine Rolle. Er arbeitet bei Nacht und Nebel so präzise wie am Tag. Sie erhalten Korrektursignale für jede gewünschte Genauigkeit.

GPS PILOT CEMIS 1200 ist einfach.

Mit der automatischen Spurführung GPS PILOT arbeitet der EVION wie auf Schienen. Die einfache Bedienung des CEMIS 1200 Touchscreens beherrschen Sie innerhalb kürzester Zeit.

Das hohe Maß an Digitalisierung bindet den EVION optimal in das digitale Ökosystem Ihres Betriebes ein. Dank ISOBUS und Standardformaten für den Datenaustausch ist CEMIS 1200 die Zukunft des Precision Farming.

Die GPS-Antenne und das Terminal können Sie ganzjährig auf allen vorgerüsteten CLAAS Maschinen nutzen. Der Wechsel von Maschine zu Maschine gelingt im Handumdrehen. So bleiben Sie flexibel und sparen Geld.



Alle Aufträge mit CEMIS 1200 direkt auf der Maschine erstellen und verwalten.

CEMIS 1200 ist die Zukunft.

Mit dem CEMIS 1200 erledigen Sie Ihr Auftragsmanagement mit nur wenigen Klicks über die Mobilfunkanbindung. Standardisiert und komfortabel planen Sie die Aufträge in 365FarmNet oder anderen Farmmanagement-Systemen und übertragen Sie per TELEMATICS – direkt an die Erntemaschine. Der Fahrer hat alle Arbeiten im Blick, sämtliche Kennzahlen gelangen schnell und direkt zurück ins Büro.

Für Ihren EVION erhalten Sie den GPS PILOT CEMIS 1200 maßgeschneidert für Ihren Betrieb mit vollem Funktionsumfang ab Werk.

Oder Sie lassen das System schrittweise mit Ihren Anforderungen wachsen. Dank der digitalen Anbindung können Sie es schnell und flexibel Ihren Bedürfnissen anpassen. Die geeignete Lizenz oder Freischaltung wird direkt online auf Ihr Terminal übertragen.

Zusätzliche Funktionen und Korrektursignale können Sie vorab kostenlos testen.



Zwei Tastbügel tasten je eine Maisreihe ab.

AUTO PILOT.

Zwei digitale Taster in einer Pflückerinheit des Maispflückers führen den EVION automatisch durch die Maisreihen. Ihre Signale werden in Lenkimpulse umgesetzt. Das zweireihige Abtasten ermöglicht das automatische Lenken in verschiedenen Reihenweiten.

- Der AUTO PILOT entlastet Sie in jeder Einsatzminute
- Sie profitieren von einer höheren Flächenleistung
- Auch bei Pflanzenlücken können Sie sich immer auf eine sichere Reihenführung verlassen
- Die wartungsfreie und verschleißarme Technik spart in der Ernte bares Geld und wertvolle Zeit

Präzision für jeden Einsatz.

- Der GPS PILOT lenkt exakt und lässt sich über CEMIS 1200 intuitiv bedienen
- Der Wechsel von GPS-Antenne und CEMIS 1200 auf eine andere Maschine gelingt im Handumdrehen
- Der AUTO PILOT unterstützt Ihren präzisen Einsatz im Mais

Ein vernetzter EVION leistet mehr.

Digitalisierung rechnet sich.

Eine sinnvolle, auf Ihren Betrieb abgestimmte Digitalisierung nimmt Ihnen Arbeit ab und erhöht Ihre Produktivität. An den unterschiedlichsten Stellen erzeugte Daten können Sie zentral sammeln und auswerten. Das schont Ihre Ressourcen und verbessert Ihre Betriebsabläufe.

Damit Sie mehr aus dem EVION und Ihren anderen Maschinen herausholen können, bietet CLAAS Ihnen unterschiedliche Bausteine für eine herstellerübergreifende Vernetzung von Systemen, Technik und Arbeitsprozessen.

Im Büro vorausschauend planen.

- Mit 365FarmNet die Erntereihenfolge je Frucht anhand der Abreife festlegen
- Aufträge inklusive Referenzspuren vorbereiten und an das CEMIS 1200 senden

Auf der Maschine optimieren.

- Alle Aufträge mit CEMIS 1200 direkt auf der Maschine erstellen und verwalten
- Im Hintergrund alle Auftragsdaten online und automatisch dokumentieren
- Daten unterschiedlicher Hersteller reibungslos in die Cloud übertragen
- Mit CLAAS connect und CEMOS Advisor die Mähreschereleistung per App im Blick halten und voll ausnutzen
- Per Ferndiagnose wertvolle Wartungs- und Servicezeit sparen

Im Büro ausführlich auswerten.

- Arbeits- und Erntedaten schnell übertragen und dokumentieren
- Felder leicht analysieren und Erträge präzise kartieren
- Arbeitsprozesse intensiv auswerten und Verbesserungspotenziale identifizieren

CLAAS connect verbindet Sie mit CLAAS.

CLAAS connect verbindet Menschen, Maschinen und Systeme. Mit dieser App behalten Sie den Überblick über Ihre Maschinenflotte, informieren sich über die wichtigsten Telemetriedaten und nutzen CEMOS Advisor zur Mährescheroptimierung. Finden Sie schnell die passende Betriebsanleitung und sehen Sie Service- und Lizenzverträge ein. Schmierstoffe und Ersatzteile ordern Sie rund um die Uhr bequem im Shop. Zusätzlich haben Sie Zugriff auf viele weitere CLAAS Anwendungen.

Machine connect vernetzt Ihren EVION.

Machine connect ermöglicht Ihnen, den vollen Umfang von CLAAS connect zu nutzen. So behalten Sie in Echtzeit den Überblick über Tankfüllstände, Standort, Betriebsstunden und Wartungstermine. Darüber hinaus profitieren Sie von weiteren digitalen CLAAS Services wie CLAAS TELEMATICS und MAXI CARE connect. Mit CEMIS 1200 und Machine connect können Sie das Auftragsmanagement direkt auf der Maschine erledigen. Die Daten übertragen Sie online an TELEMATICS, 365FarmNet oder weitere angebundene Systeme.

TELEMATICS dokumentiert Ihren Erfolg.

Arbeitsdaten, Fahrspuren und Ertragsdaten Ihres Mähreschers lassen sich dank TELEMATICS fortlaufend abrufen und dokumentieren. Alle Daten werden per Mobilfunk von der Maschine an den Server übermittelt, dort aufbereitet und gespeichert. Sie können die Daten live oder nachträglich im TELEMATICS Portal oder in der App aufrufen und auswerten.

Mit DataConnect haben CLAAS, 365FarmNet, John Deere, Case, Steyr und New Holland erstmalig eine direkte, herstellerübergreifende und industrieoffene Cloud-to-Cloud-Lösung geschaffen. Damit steuern und überwachen Sie Ihren gesamten Maschinenpark im CLAAS TELEMATICS Portal.



Vernetzte Dokumentation sammelt Ihre Erntedaten.

Mit der Lizenz »CLAAS Vernetzte Dokumentation« können Sie die Erntedaten Ihres Mähreschers während der Ernte gesammelt und schlagbezogen in TELEMATICS zusammenführen. Voraussetzung sind Ihre Feldgrenzen, die Sie vor oder nach der Ernte im System angelegt haben. Es gehen keine Daten verloren, spontan hinzugekommene Flächen werden nachträglich dokumentiert. Ein Datenexport in alle gängigen Farmmanagement-Programme ist jederzeit möglich.

MAXI CARE connect vereinfacht den Service.

Ein wichtiger Baustein für die Einsatzsicherheit Ihrer Maschinen ist MAXI CARE connect. Es vereinfacht die Wartungs- und Serviceeinsätze deutlich. Die Maschine sendet dem Servicepartner den anstehenden Wartungsbedarf oder informiert ihn im Störfall direkt. So hat er Zugriff auf die relevanten Daten und kann sich in beiden Fällen optimal auf den Einsatz vorbereiten.



Die Erntezeit ist kostbar,
die Wartung schnell erledigt.

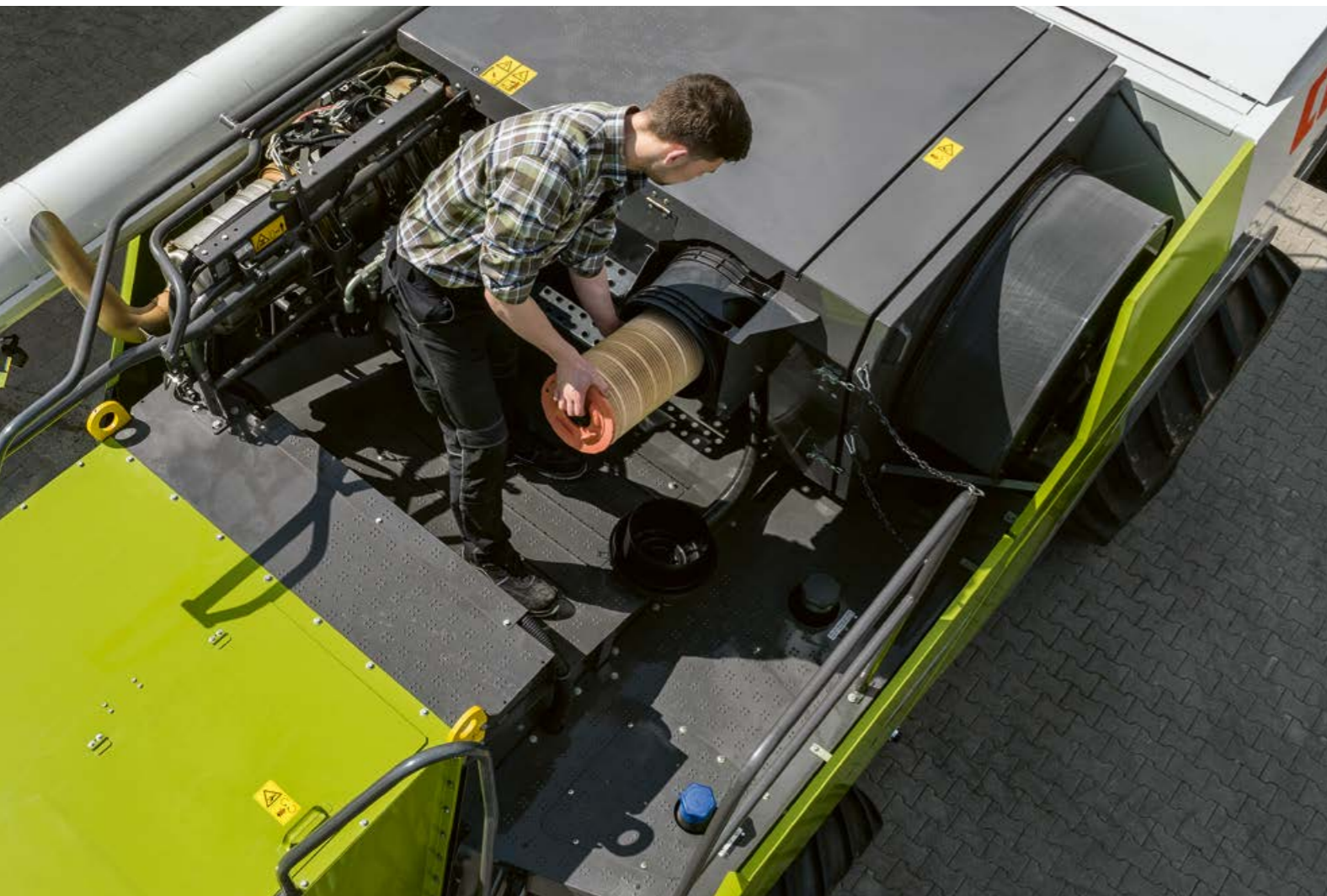

Jede Minute ist kostbar.

Der EVION ist Teil der CLAAS Mähdrescher-Familie, die seit jeher für ihre bescheidenen Wartungsansprüche bekannt ist. Sein durchdachtes Wartungs- und Zugangskonzept stammt vom LEXION und TRION.

Wie bei den großen Maschinen sind auch beim EVION alle Wartungspunkte logisch positioniert, sichtbar markiert und leicht zugänglich. Jeder Handgriff sitzt. Die Wartungsarbeiten sind schnell erledigt. Sie verlieren keine Zeit und können jede Minute effektiv im Feld verbringen.

Sie sparen viel Zeit.

- Die täglichen Wartungsarbeiten führen Sie schnell und komfortabel durch, alle Wartungspunkte sind sehr gut zugänglich
- Die Fettpresse brauchen Sie nur einmal pro Woche, das kürzeste Schmierintervall liegt bei 50 Betriebsstunden
- Die helle Wartungsbeleuchtung erlaubt Ihnen sicheres Arbeiten auch bei Dunkelheit
- Remote Service hält präzise die Termine ein
- Der Druckluftkompressor ermöglicht Ihnen die schnelle Reinigung direkt auf dem Feld



Gute Zugänglichkeit.

Kühler und Motorraum erreichen Sie bequem über eine Plattform. Gutflussrelevante Komponenten wie Siebkasten und Schüttler sind mit gut zugänglichen Wartungs- und Kontrollöffnungen versehen, die die Wartung, Pflege und Reinigung der Maschine deutlich vereinfachen. Rutschfeste Stufen und eine Reling erleichtern Ihnen den Zugang zu Korntank und Sichtfenster. An der gesamten Maschine finden Sie Anschlagpunkte für die mobile Leiter. Die Kabinenaußenseite ist mit Trittschritten und Handgriffen ausgestattet, damit Sie die Scheiben sicher reinigen können.

Lange Schmierintervalle.

Im Gegensatz zu vielen anderen Maschinen gibt es beim EVION keinen einzigen Schmierpunkt, den Sie täglich mit frischem Schmierstoff versorgen müssen. Das kürzeste Schmierintervall liegt bei 50 Betriebsstunden. Es genügt also völlig, wenn Sie nur einmal pro Woche die Fettpresse zur Hand nehmen.



Einfache Sichtkontrolle.

Was schnell zu finden ist, wird auch kontrolliert. Alle Wartungs- und Schmierpunkte sind gut einsehbar und mit Hinweisaufklebern versehen. Eine integrierte Anzeige an den Spannern informiert Sie über die Riemen Spannung. Alle Ölstände können Sie über Kontrollgläser gut ablesen. Die Ablassschläuche für Motoröl und Hydrauliköl sind zentral verlegt und bequem vom Boden aus zu erreichen. Die gesicherten Ablassschrauben können Sie nicht verlieren.

Saubere Hände.

Sie sitzen nie mehr mit schmutzigen Händen in der Kabine. Direkt neben dem Werkzeugfach finden Sie einen Wassertank mit 20 l Fassungsvermögen und integriertem Seifenspender. Sie erreichen ihn, ohne die Seitenklappen öffnen und wieder schließen zu müssen. So bleiben die Hände auch nach dem Waschen sauber. Der Tank lässt sich zum Befüllen leicht abnehmen.



Wartungsöffnungen am Ende der Schüttler gewähren Ihnen einen schnellen, werkzeuglosen Zugang.



Nach getaner Arbeit sorgen 20 l Wasser und ein Seifenspender für saubere Hände.



Alle Schmierpunkte sind zu zentralen Schmierleisten zusammengefasst und klar markiert.

Damit es läuft.
CLAAS Service & Parts.



CLAAS Service & Parts
ist 24/7 für Sie da.
service.claas.com

Scan me.



CLAAS Serviceverträge.

Kaum ein Faktor ist so ausschlaggebend für Ihren Betriebserfolg wie die Zuverlässigkeit Ihrer Maschinen. Deshalb bieten wir Ihnen für Ihre CLAAS Maschine präzise kalkulierbare Service-Dienstleistungen, die Ihnen ein hohes Maß an Verlässlichkeit sichern.

MAXI CARE connect.

MAXI CARE connect ist ein Dienst, der Ihrem Servicepartner alle relevanten Daten der Maschinen bereitstellt, die mit Telemetrie ausgestattet sind. Dadurch wird die Ferndiagnose und Fernunterstützung deutlich erleichtert. Der Service kann effizienter durchgeführt werden und die Einsatzbereitschaft der Maschine wird verbessert. Ihr Einverständnis genügt.

Das Produktangebot von CLAAS Service & Parts kann länderspezifisch abweichen.



Speziell auf Ihre Maschine abgestimmt.

Passgenaue Ersatzteile, hochwertige Betriebsmittel und hilfreiches Zubehör. Nutzen Sie unser umfassendes Produktangebot und erhalten Sie genau die Lösung, die Ihre Maschine für 100% Einsatzsicherheit benötigt.



Für Ihren Betrieb: CLAAS FARM PARTS.

CLAAS FARM PARTS bietet Ihnen eines der umfangreichsten markenübergreifenden Ersatzteil- und Zubehörprogramme für alle landwirtschaftlichen Anwendungen auf Ihrem Betrieb.



Weltweite Versorgung.

Das CLAAS Parts Logistics Center in Hamm, Deutschland, verfügt über nahezu 200.000 verschiedene Teile auf mehr als 183.000 m² Betriebsfläche. Als zentrales Ersatzteillager liefert es sämtliche ORIGINAL Teile schnell und zuverlässig in die ganze Welt.



Ihr CLAAS Vertriebspartner vor Ort.

Egal wo Sie sind – wir liefern Ihnen stets den Service und die Ansprechpartner, die Sie benötigen. Ganz in Ihrer Nähe. Rund um die Uhr stehen Ihre CLAAS Partner für Sie und Ihre Maschine bereit. Mit Wissen, Erfahrung, Leidenschaft und der besten technischen Ausrüstung. Damit es läuft.

Er überzeugt die ganze Familie.



Mit hohem Komfort.

- Der CMOTION Multifunktionsgriff und das CEMIS 700 Terminal lassen sich ganz leicht bedienen
- Dank LED-Arbeitsbeleuchtung und hohem Kabinenkomfort arbeiten Sie entspannter
- Die leichte Zugänglichkeit macht Wartung und Maschineneinstellung für jedermann ganz einfach
- Durch den direkten Einblick in Überkehr und Korntank kontrollieren Sie das Erntegut noch leichter
- CEMIS 1200 (optional) unterstützt Sie bei der GPS-Spurführung und der Dokumentation

Mit enormer Flexibilität.

- Dank kurzer Umrüstzeiten wechseln Sie im Handumdrehen von Fruchtart zu Fruchtart
- Der Dreschkorb ist als MULTICROP Korb ausgelegt und jeder Erntefrucht gewachsen
- Die universelle Dreschtrommel behandelt Stroh und Korn auch bei hohen Durchsätzen schonend
- Durch die Differenzialsperre kommen Sie auf schwer befahrbaren Böden und am Hang sicher voran
- AUTO SLOPE passt die Gebläsedrehzahl automatisch an und sorgt für volle Reinigungsleistung am Hang

Mit beruhigender Zuverlässigkeit.

- Die CLAAS Qualität garantiert eine lange Lebensdauer und einen hohen Wiederverkaufswert
- Das dichte CLAAS Servicenetz versorgt Sie 24/7 mit passgenauen Ersatzteilen
- MAXI CARE Wartungsverträge minimieren Ihr Reparatur- und Ausfallrisiko
- Sie profitieren ein Maschinenleben lang von hoher Effizienz, stabilem Durchsatz, niedrigem Verbrauch und geringen Betriebskosten
- Das hohe Maß an Digitalisierung bindet den EVION optimal in das digitale Ökosystem Ihres Betriebes ein

EVION		450	430	410
Dreschwerk und Primärabscheidung				
Dreschsystem konventionell		●	●	●
Dreschtrömmelbreite	mm	1420	1420	1420
Dreschtrömmeldurchmesser	mm	600	600	600
Dreschtrömmeldrehzahl	U/min	480-1150	480-1150	480-1150
Mit Reduziergetriebe	U/min	220-630 / 415-1150	220-630 / 415-1150	—
Als Nachrüstsatz	U/min	420-1080	420-1080	420-1080
Umschlingungswinkel Dreschkorb	Grad	121	121	121
Hauptdreschkorbfläche	m ²	0,95	0,95	0,95
Sekundärabscheidung				
Schüttler	Anzahl	5	5	5
Schüttlerlänge	mm	4400	4400	4400
Gesamtfläche Sekundärabscheidung	m ²	6,25	6,25	6,25
Reinigung				
Radialgebläse		●	●	●
Gebläseverstellung, hydraulisch		●	●	●
3D-Reinigung		○	○	○
Gesamtsiebfläche	m ²	4,80	4,80	4,80
Elektrische Siebverstellung		●	●	●
Korntank				
Volumen (gemäß ANSI/ASAE S312.2)	l	8000	6500	5600
Schwenkwinkel Auslaufrohr	Grad	105	105	105
Schwenkbare Auslaufrohrtülle		○	○	○
Entleerungsleistung	l/s	90	90	90
QUANTIMETER Ertrags- und Feuchtemessgerät		○	○	○
Häcksler				
SPECIAL CUT Häcksler, Messer	Anzahl	72	72	72
STANDARD CUT Häcksler, Messer	Anzahl	52	52	52
Spreuverteiler		○	○	○
Fahrwerk				
3-Gang-Schaltgetriebe		●	●	●
30 km/h		○	○	○
Differenzialsperre		○	○	—
Automotives Fahren		●	●	●
Motor				
Hersteller / Typ Stage V		Cummins B6.7	Cummins B6.7	Cummins B6.7
Hersteller / Typ Tier 3		Cummins QSB6.7	Cummins QSB6.7	Cummins QSB6.7
Zylinder / Hubraum	Anzahl / l	6 / 6,7	6 / 6,7	6 / 6,7
Maximalleistung (ECE R 120)	kW / PS	190 / 258	170 / 231	150 / 205
Kraftstoffverbrauchsmessung		●	●	●
Kraftstofftankinhalt	l	500	500	500
Harnstofftankinhalt, nur Stage V		80	80	80
DYNAMIC POWER		●	●	●
Luftkompressor		○	○	○
Kabine				
CEMIS 700		●	●	●
CMOTION Multifunktionsgriff		●	●	●
Klimaautomatik		●	●	●
Fahrersitz luftgedert		●	●	●
LED-Arbeitscheinwerfer		●	●	●

EVION		450	430	410
Datenmanagement				
TELEMATICS		○	○	○
Auftragsmanagement		○	○	○
Ertragskartierung		○	○	○
MAXI CARE connect		○	○	○
Fahrerassistenzsysteme				
AUTO SLOPE		○	○	○
AUTO CROP FLOW		○	○	○
Lenksysteme				
GPS PILOT CEMIS 1200, AUTO PILOT		○	○	○
Gewichte (können ausstattungsabhängig abweichen) ohne Vorsatzgerät, Häcksler und Spreuverteiler, Kraftstofftank voll, Harnstofftank voll	kg	11500	11500	11500
Schalldruckpegel und Vibrationen				
A-bewerteter äquivalenter Dauerschalldruckpegel in verschiedenen Betriebszuständen	dB (A)	76-79		
Schwingungsgesamtwert (Vibrationen), dem die oberen Körpergliedmaßen ausgesetzt sind, Norm EN 1032:2003	m/s ²	≤ 2,5		
Effektivwert (Vibrationen) der gewichteten Beschleunigung, dem der gesamte Körper ausgesetzt ist, Norm EN 1032:2003	m/s ²	≤ 0,5		

EVION		450	430	410
-------	--	-----	-----	-----

Triebachsbereifung		ø Klasse	Außenbreite	
Reifengröße				
650/75 R 32 167 A8	m	1,85	3,22	3,22
650/75 R 32 172 A8, Michelin	m	1,85	3,22	3,22
800/65 R 32 167 A8	m	1,85	3,58	3,58
800/65 R 32 172 A8	m	1,85	3,47	3,47
800/65 R 32 178 A8, Michelin	m	1,85	3,56	3,56

EVION		450	430	410
-------	--	-----	-----	-----

Lenkachsbereifung		ø Klasse	Außenbreite	
Reifengröße				
16.5/85 24 14PR IMP	m	1,35	3,22	3,22
500/70 R 24 164 A8 IMP	m	1,35	3,27	3,27
500/70 R 24 164 A8	m	1,35	3,27	3,27
500/85 R 24 x 205 IMP	m	1,50	3,27	3,27

Vorsatzgeräte	
---------------	--

VARIO Schneidwerke		VARIO 680, VARIO 620, VARIO 560, VARIO 500
CERIO Schneidwerke		CERIO 680, CERIO 620, CERIO 560
Standardschneidwerke		C 490, C 430, C 370
Rapsausrüstung		Für alle VARIO Schneidwerke, nicht verfügbar für CERIO Schneidwerke
Klappbare Schneidwerke		C 540, C 450
Maispflücker	Reihen	6, 5
SUNSPPEED	Reihen	12, 8
MAXFLEX		MAXFLEX 680, MAXFLEX 620, MAXFLEX 560
SWATH UP		SWATH UP 450

CLAAS ist ständig bemüht, alle Produkte den Anforderungen der Praxis anzupassen. Deshalb sind Änderungen vorbehalten. Angaben und Abbildungen sind als annähernd zu betrachten und können auch nicht zum serienmäßigen Lieferumfang gehörende Sonderausstattungen enthalten. Dieser Prospekt wurde für den weltweiten Einsatz gedruckt. Bitte beachten Sie bezüglich der technischen Ausstattung die Preisliste Ihres CLAAS Vertriebspartners. Bei den Fotos wurden zum Teil Schutzvorrichtungen abgenommen. Dies erfolgte lediglich, um die Funktion deutlich zu machen, und darf keinesfalls eigenmächtig erfolgen, um Gefährdungen zu vermeiden. Insoweit sei auf die jeweiligen Hinweise im Bedienerhandbuch verwiesen. Alle technischen Angaben zu Motoren beziehen sich grundsätzlich auf die europäische Richtlinie zur Abgasregulierung: Stage. Die Nennung der Tier-Norm dient in diesem Dokument ausschließlich der Information und der besseren Verständlichkeit. Eine Zulassung für Regionen, in denen die Abgasregulierung über Tier geregelt ist, kann hierdurch nicht unterstellt werden.

EVION Konfiguration.

Modelle

EVION 450 258 PS, 8.000 l Korntankvolumen	MAXI MULTICROP
	CLASSIC Universal Getreide
EVION 430 231 PS, 6.500 l Korntankvolumen	MAXI MULTICROP
	CLASSIC Universal Getreide
EVION 410¹ 205 PS, 5.600 l Korntankvolumen	CLASSIC Universal Getreide

Ausstattungs Pakete

BUSINESS oder TREND
B T

Individuelle Optionen

Individuelle Optionen
+

1 Nur als Stage V

Modelle	MAXI 	CLASSIC 
Vorsatzgeräte (max.)	Schneidwerke bis 6,80 m Maispflücker 6-reihig	Schneidwerke bis 6,80 m
Vorderachse	Mit Diff.-Sperr	Ohne Diff.-Sperr
Hinterachse	Variabel	Starr
Motor	Mit Druckluftkompressor	Ohne Druckluftkompressor
Dreschtrommeldrehzahl	2 Stufen, 220-630 / 480-1150	1 Stufe, 480-1150
Dreschkorb	Dreschkorbsegment austauschbar	Einteilig

Ausstattungs Pakete	BUSINESS B	TREND T
Vorsatzgeräteführung	AUTO CONTOUR	CONTOUR
Reinigung	3D	-
Häcksler	SPECIAL CUT	STANDARD CUT
Bedienung	CEMIS 700 inkl. Heckkamera	CEMIS 700 inkl. Heckkamera
Arbeitsbeleuchtung	LED Plus	LED
Kabinenkomfort	Luftgefederter Sitz, Einweisersitz mit Kühlschrank, Fußrasten, elektrische Rückspiegel	Luftgefederter Sitz, Einweisersitz mit Ablagefach, manuell verstellbare Spiegel

Individuelle Optionen	
Digitalpakete	Fahrerassistenzsysteme
Individueller Kabinenkomfort	Vielfruchtignung
Beleuchtungen	Wartungskomfort
Fahrgeschwindigkeiten	Fruchtarten und Bedingungen



CLAAS KGaA mbH
 Mühlenwinkel 1
 33428 Harsewinkel
 Deutschland
 Tel. +49 5247 12-0
 claas.com